



Cierrapuertas  
con sistema a  
leva



# Una puerta puede representar, en algunos casos, un obstáculo en el acceso a un edificio

La función principal de un cerrapuertas es obviamente, el cierre de la puerta y en instalaciones de puertas cortafuego, mantenerla cerrada en caso de incendio. No es de extrañar que la fuerza de oposición que ejerce un cerrapuertas pueda comprometer, incluso seriamente, la facilidad de apertura de la puerta. Para muchos, en particular para ancianos, niños y personas con discapacidad física, una puerta puede ser una barrera o un verdadero obstáculo a superar para acceder a un edificio.

Los cerrapuertas CISA que reúnen determinados requisitos en términos de fuerza de apertura y cierre, están identificados con el símbolo



Sin embargo, una instalación correcta, la regulación de las bisagras, una adecuada estructura de la puerta y la regulación de la presión son importantes para garantizar el correcto grado de resistencia a la apertura de la puerta.

## Facilidad de apertura, máxima seguridad en el cierre

Contrariamente a lo que sucede con un cerrapuertas tradicional con sistema a piñón y cremallera, la tecnología a leva permite lograr una gran eficiencia de apertura. La fuerza inicial de apertura se reduce de forma instantánea permitiendo una fácil apertura de la puerta incluso para ancianos y niños.

El test efectuado al cerrapuertas CISA con sistema a leva, evidencia el resultado mostrado en el gráfico inferior, que muestra la fuerza ejercida durante el ciclo de apertura y cierre de la puerta. El test se realizó con el cerrapuertas regulado en fuerza 3.

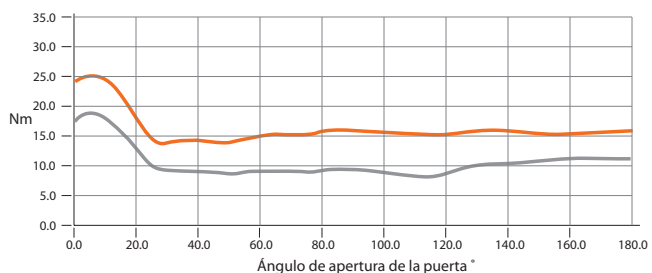

### Gráfico de la fuerza

Cerrapuertas D7200 regulado en fuerza EN 3

- Momento de apertura
- Momento de cierre

# Un solo modelo para todas las aplicaciones



El cierrapuertas aéreo CISA serie D7200 ofrece elevadas prestaciones y múltiples funciones, fuerza regulable EN 2÷5 y retención electromagnética.



El cierrapuertas CISA serie D6200 ofrece varias de las características del cierrapuertas CISA D7200, con un diseño lineal y una excelente relación calidad/precio.



El cierrapuertas CISA serie D8200 ofrece todas las ventajas de la tecnología a leva en un modelo oculto, así como un alto nivel de rendimiento y cualidades estéticas.

# Serie CISA D7200 – Facilidad de apertura y máxima seguridad en el cierre

La serie CISA D7200 son cierrapuertas aéreos a leva con brazo de guía deslizante. Garantiza máxima facilidad de uso con una mínima resistencia a la apertura de la puerta. La serie CISA D7200 representa la solución ideal para satisfacer las necesidades de facilidad a la apertura, accesibilidad y protección contra incendios.

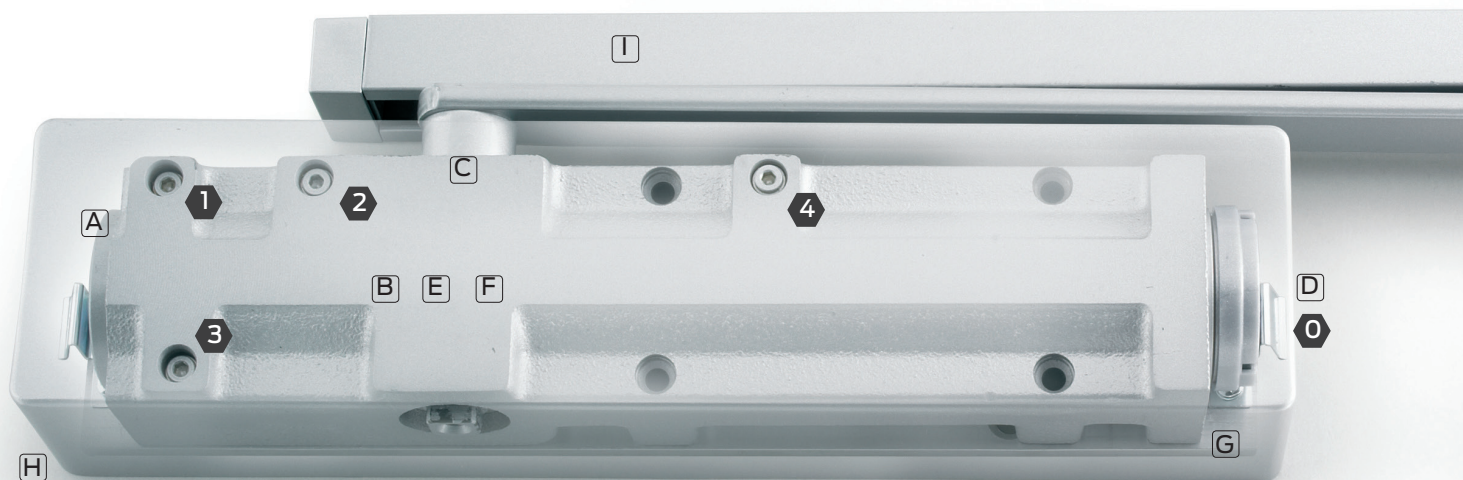

La serie CISA D7200 posee el certificado CE según la norma EN 1154 (EN 1155 versión electromagnética) y es resistente al fuego en conformidad con la norma EN 1634-1, clasificación de resistencia al fuego 2 horas en puerta de madera y resistencia al fuego 1 hora en puerta de metal.



EN 1154



CISA D7200 con carcasa de serie



### Características y ventajas

- A** El cierrapuertas CISA D7200 fabricado en fundición y enriquecido con grafito, permite una autolubricación del pistón en cada utilización dotando al cierrapuertas de un alto nivel de rendimiento y una mayor durabilidad en el tiempo.
- B** La especial tecnología a leva de este cierrapuertas, lo hace extremadamente eficiente, permitiendo lograr la máxima fiabilidad y fuerza en el cierre de puertas cortafuego con una extrema facilidad de apertura.
- C** Sistema de cojinetes que permiten un caudal máximo, aumentando el rendimiento y la durabilidad.
- D** El sistema de regulación de la fuerza FAST PowerAdjust, permite al instalador comprobar visualmente y regular la fuerza del cierrapuertas según el tipo de aplicación.
- E** Muelle en aleación de silicio y cromo para una mayor resistencia y fiabilidad.
- F** Fluido interno y válvulas con dispositivo termostático que permiten un perfecto funcionamiento del cierrapuertas entre  $-15^{\circ}\text{C}$  y  $+40^{\circ}\text{C}$  sin necesidad de ajustes por cambios climáticos.
- G** Placa de prefijación "Accufit", con agujeros DIM y pernios de sujeción para posicionar el cuerpo del cierrapuertas de manera precisa y mecanismo de enganche con "clip" para asegurar la carcasa del cierrapuertas rápidamente.
- H** Carcasa en metal con diseño moderno y lineal que permite con un sencillo sistema de enganche con "clip", cubrir todos los agujeros de fijación (solo en la carcasa de serie).
- I** Brazo con guía deslizante que permite la máxima fluidez en el ciclo de apertura y cierre de la puerta.  
  
Plantilla de montaje autoadhesiva "Accufit", para una rápida y fácil instalación  
  
Varias versiones para satisfacer cualquier tipo de exigencia de aplicación  
  
Los componentes de la serie CISA serie D7200 se proporcionan en un solo embalaje.
- O** Consulte los pasos 0-4 en la página siguiente, para las posibles regulaciones, necesaria una llave hexagonal.
- 5** Dispositivo de retención mecánica y versiones con retención electromagnética disponibles bajo pedido.

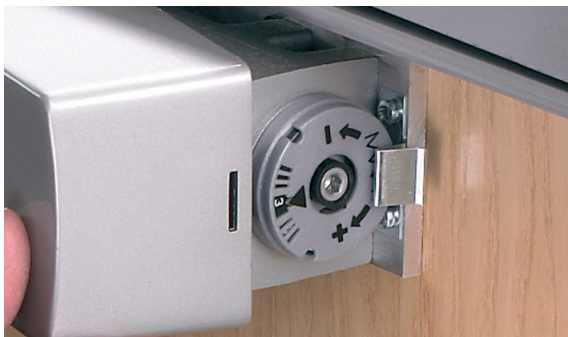
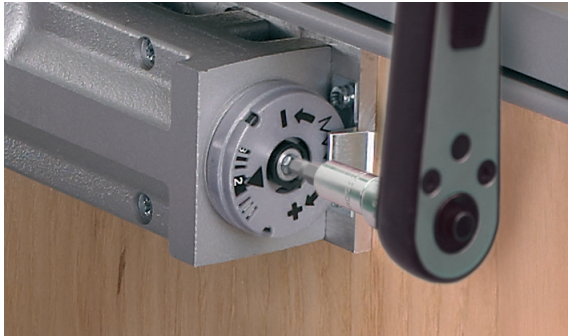

### Retención mecánica

La función de retención se obtiene a través de la instalación de un accesorio opcional en el brazo del cierrapuertas, en sustitución de la pieza de unión estándar. Permite mantener la puerta en un ángulo preestablecido (regulación entre 80° y 120°, dependiendo del modelo del cierrapuertas y del tipo de instalación).

La función de retención puede ser fácilmente activada/desactivada y la fuerza necesaria para liberar la puerta puede ser ajustada en función del peso.

Kit retención: 1.07210.00.0

El dispositivo de retención mecánico no es apto para instalación en puertas cortafuego.

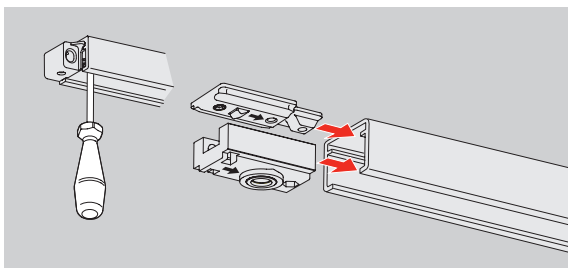

### Regulación del cierrapuertas

#### Regulación fuerza de cierre

El innovador sistema "FAST PowerAdjust" permite identificar visiblemente la fuerza EN en la que está ajustado el cierrapuertas.

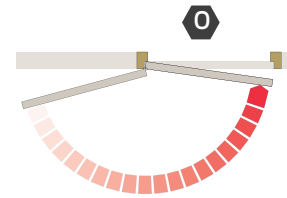

#### Regulación velocidad de cierre

Regulación de 120° hasta 7°.

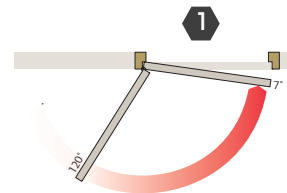

#### Regulación golpe final

La velocidad de cierre puede ser regulada en el último tramo (0° - 7°) para compensar la presencia de juntas y picaportes.

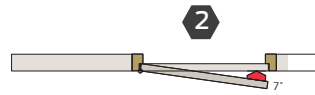

#### Regulación retardo en el cierre

El cierrapuertas puede ser regulado para permitir el paso de personas ralentizando internamente la velocidad de cierre entre 70° y 120°.

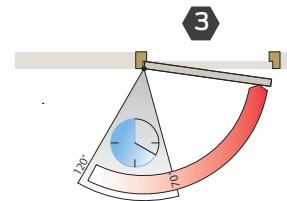

#### Regulación freno de apertura (backcheck)

Previene de posibles daños en la puerta, en el herraje y en paredes adyacentes, debido a una excesiva fuerza de empuje en la apertura.

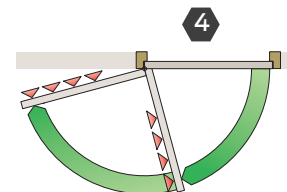

#### Regulación retención

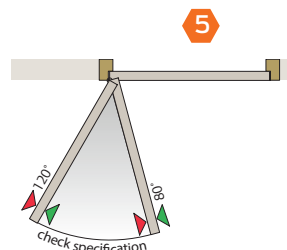

Retención mecánica - 80° - 120°

Retención electromagnética - 80° - 120°

Los ángulos de apertura indicados anteriormente dependen de la posición de las bisagras y de las características del marco de la puerta.

## CISA Serie D7200 – Instalación

### Instalación rápida y sencilla

La eficiencia y duración de un cierrapuertas aéreo dependen de su correcta instalación.

El cierrapuertas CISA D7200 dispone de características para realizar esta instalación de forma simple; incluye una plantilla autoadhesiva "Accufit" y una placa de prefijación para su montaje. Gracias al sistema FAST "PowerAdjust" y el sistema de enganche con "clip" para fijación de la carcasa, permiten una instalación más fácil y rápida.

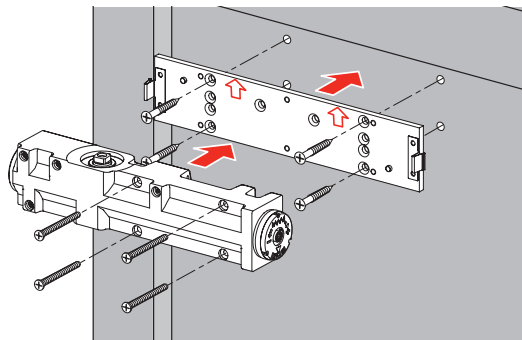

**CISA Serie D7200 - Tipologías de instalación**

**CISA D7200**

Puerta con apertura interna (tirar) / cierrapuertas instalado en la hoja

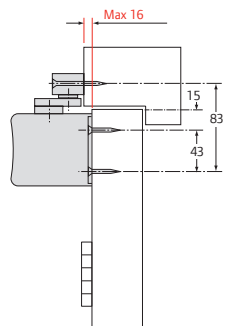

Cuerpo del cierrapuertas instalado en la hoja. El brazo con guía deslizante se instala en el marco de la puerta.

En esta aplicación el ángulo máximo de apertura es de 180°.

**CISA D7200**

Puerta con apertura externa (empujar) / cierrapuertas instalado en el marco

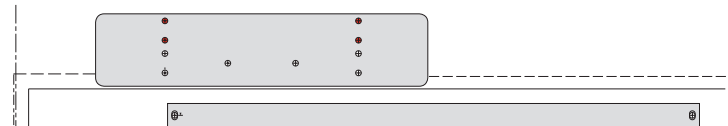
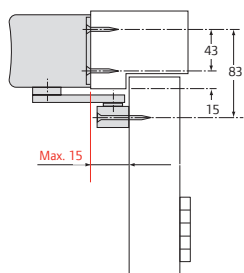

Cuerpo del cierrapuertas instalado en el marco.

El brazo con guía deslizante se instala en la hoja de la puerta.

En esta aplicación el ángulo máximo de apertura es de 120°.

**Cierrapuertas estándar con/sin retención mecánica (posición estándar)**

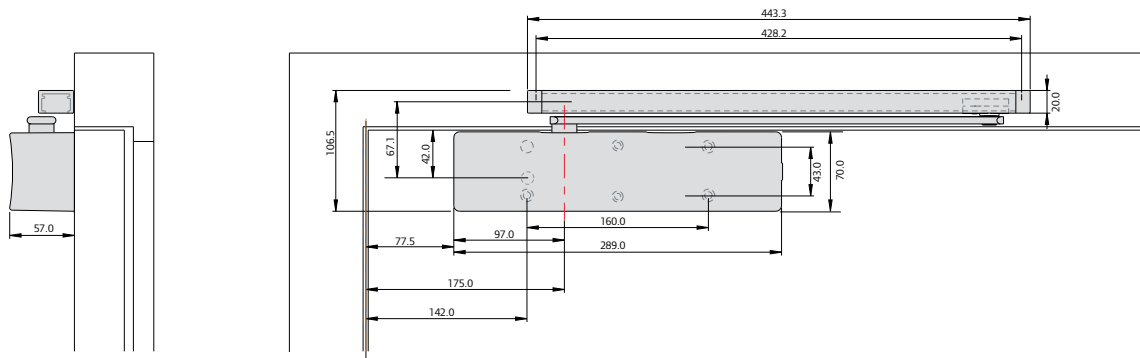

Todas las dimensiones están expresadas en mm.

Nota: El grado máximo de apertura puede variar dependiendo del espesor de la hoja y el tipo de bisagras utilizadas.



## CISA Serie D7210 - Tipologías de instalación

### CISA D7210

Puerta con apertura externa (empujar) / cierrapuertas instalado en la hoja

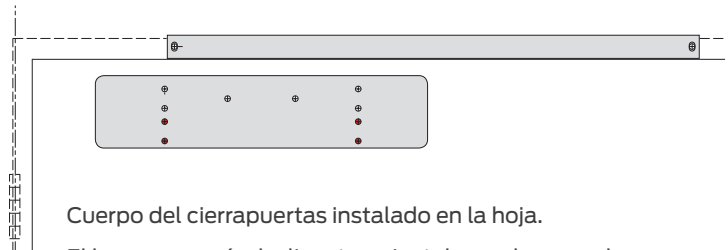
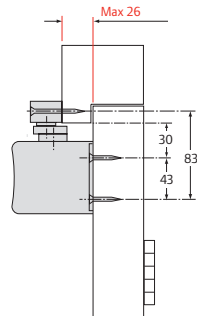

Cuerpo del cierrapuertas instalado en la hoja.

El brazo con guía deslizante se instala en el marco de la puerta.

En esta aplicación el ángulo máximo de apertura es de 120°.

### CISA D7210

Puerta con apertura interna (tirar) / cierrapuertas instalado en el marco

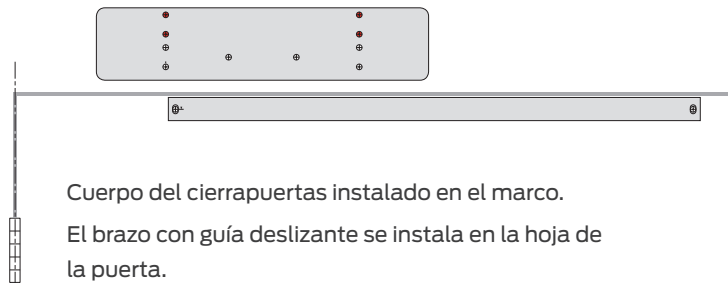
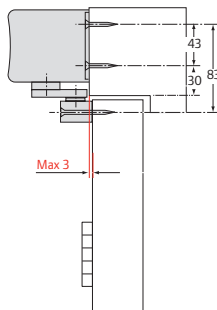

Cuerpo del cierrapuertas instalado en el marco.

El brazo con guía deslizante se instala en la hoja de la puerta.

En esta aplicación el ángulo máximo de apertura es de 180°.

### Cierrapuertas con retención electromagnética (posición estándar)

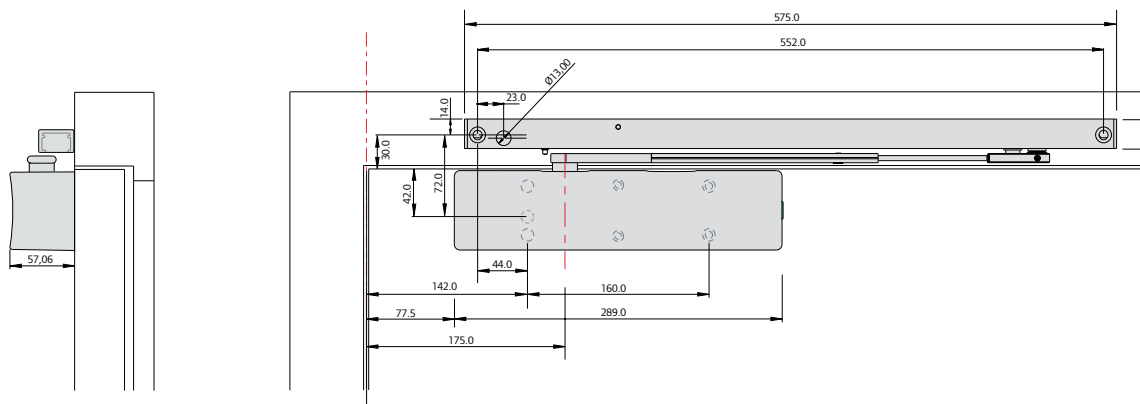

Todas las dimensiones están expresadas en mm.

Nota: El grado máximo de apertura puede variar dependiendo del espesor de la hoja y el tipo de bisagras utilizadas.

## CISA Serie D7200 – Características técnicas

La serie CISA D7200 está disponible en 3 modelos:

**Modelo estándar** - Cierrapuertas aéreo con brazo deslizante conforme a la norma EN 1154, fuerza regulable 2-5. Esta tipología de cierrapuertas se instala en puertas derechas e izquierdas con apertura externa o interna y con el cierrapuertas fijado en la puerta o en el marco (consultar página 8).

**Modelo con retención mecánica** - Esta tipología de cierrapuertas incorpora en el brazo un accesorio de retención mecánica regulable. El ángulo de retención está comprendido entre 80° y 120° y permite abrir la puerta de forma manual desde la posición de retención con fuerza entre 2 y 5.

El cierrapuertas y brazo con guía deslizante son aptos para puertas derechas e izquierdas con apertura interna o externa y con el cierrapuertas fijado en la puerta o en el marco.

Es necesario el kit de retención: **1.07210.00.0**

La versión con retención mecánica NO es apta para instalación en puertas cortafuego.

**Modelo con retención electromagnética** - Esta tipología de cierrapuertas incorpora en el brazo un sistema de retención electromagnética regulable. El ángulo de retención está comprendido entre 80° y 120° y permite abrir la puerta de forma manual desde la posición de retención. El cierrapuertas es conforme a las norma EN 1154 con fuerza regulable EN 3-5 y conforme a la norma EN 1155 para sistemas de retención electromagnética.

El cierrapuertas y brazo con guía deslizante son aptos para puertas derechas e izquierdas con apertura interna o externa y con el cierrapuertas fijado en la puerta o en el marco.

La versión con retención electromagnética es apta para su instalación en puertas cortafuego.

### Acabados

La serie CISA D7200 está disponible con carcasa y brazo en diversos acabados.

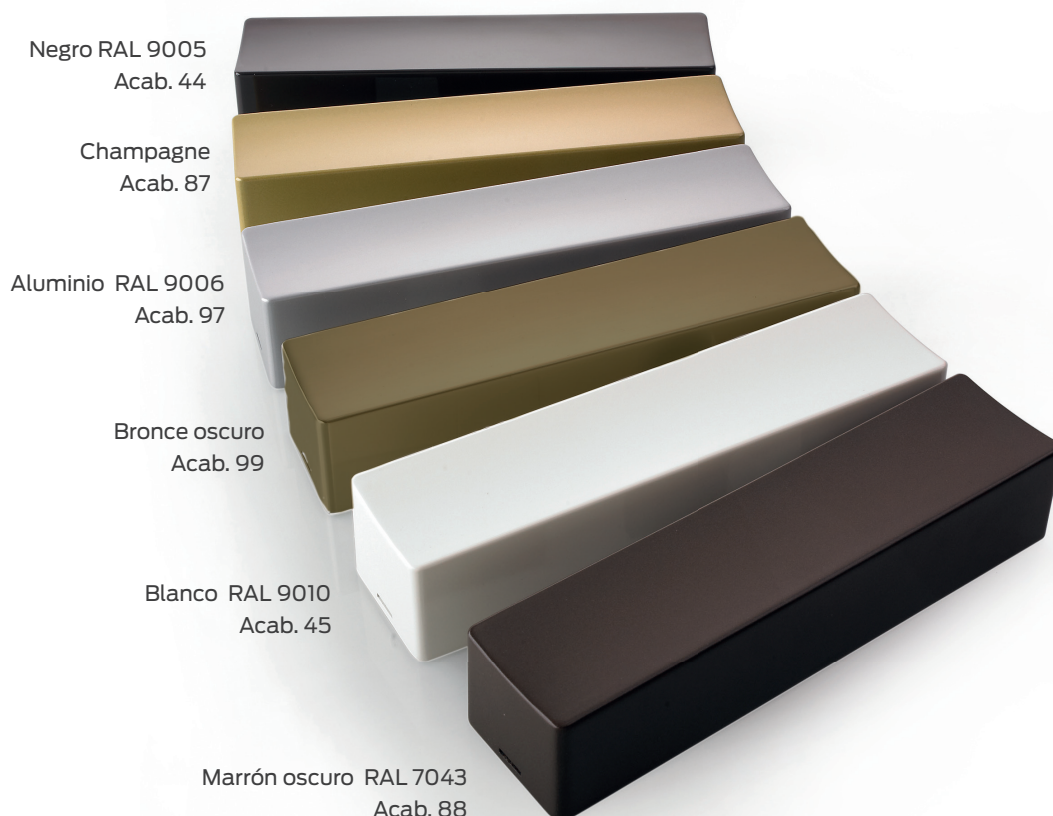

Bajo pedido:  
Inox. satinado  
Acab. C2

**Características técnicas**

La serie CISA D7200 está certificada en conformidad con la norma EN 1154 (prestaciones), en conformidad con la norma EN 1634 -1 (cortafuego) y en conformidad con la norma EN 1155 (versiones con retención electromagnética).

- Fuerza regulable EN 2 - 5
- Función “FAST PowerAdjust” – para regular y visualizar la fuerza del cierrapuertas.
- Mecanismo en fundición con tecnología a leva.
- Carcasa metálica de serie disponible en varios acabados.
- Plantilla de instalación autoadhesiva “Accufit” para un posicionamiento rápido y preciso del cierrapuertas y placa de prefijación para facilitar la instalación.
- Freno de apertura y retardo en el cierre de serie.
- Función retención mecánica y versiones con retención electromagnética bajo pedido.
- Tres modelos para todas las aplicaciones.

Características		Referencia			
Fuerza EN	dimensiones máximas de la puerta [anchura - peso]	D7200	D7210	D7202	D7212
1	750mm - 20kg				
2	850mm - 40kg	■	■		
3	950mm - 60kg	■	■	■	■
4	1100mm - 80kg	■	■	■	■
5	1250mm - 100kg	■*	■	■	■
6	1400mm - 120kg				
Puerta apertura interna (tirar), posición normal / Puerta apertura externa (empujar) / posición invertida		■		Aplicación sólo en la hoja	
Puerta apertura externa (empujar), posición normal / Puerta apertura interna (tirar) / posición invertida			■		Aplicación sólo en la hoja
Fuerza de cierre regulable EN		2 - 5*	2 - 5	3 - 5	3 - 5
FAST “power adjust”		■	■	■	■
“Accufit” plantilla autoadhesiva & “Accufit” placa prefijación		■	■	■	■
Ángulo máximo de apertura (pull side)*		180° (*)	180° (*)	120° (*)	120° (*)
Regulación independiente de la velocidad de cierre y del golpe final		■	■	■	■
Freno de apertura (backcheck) regulable		■	■	■	■
Retardo en el cierre regulable		■	■	■	■
Válvula termostática interna para compensación de temperatura		■	■	■	■
Retención mecánica		□	□		
Retención electromagnética				■	■
Acabado brazo, guía y carcasa		■	■	■	■
Dimensiones (cuerpo L x D x H mm)		289 x 57 x 70	289 x 57 x 70	289 x 57 x 70	289 x 57 x 70
Brazo deslizante		443 x 20	443 x 20	575 x 20	575 x 20
<b>Clasificación CE</b>		4 8 2-5 1 1 3		3 8 3-5 1 1 3	

\* EN 2 - 4 con aplicación en puerta de apertura externa (empujar) / posición invertida. (\*) Consultar tipologías de instalación



La serie CISA D7200 está certificada en conformidad con la norma EN 1154 y EN 1155. Marcado CE con la clasificación indicada en la tabla superior.

NOTA: El cierrapuertas con retención mecánica pierde el marcado CE.

# Cierrapuertas serie CISA D6200 – Tecnología de accionamiento a leva para una apertura suave, diseño lineal



La serie CISA D6200 incorpora la misma tecnología a leva y elevadas prestaciones como la serie CISA D7200. Garantiza una excepcional facilidad de uso reduciendo al mínimo la resistencia a la apertura de la puerta.

La serie CISA D6200 es una versión simplificada de la serie D7200 con carcasa deslizante que oculta los tornillos de fijación y las válvulas de regulación.

## **Facilidad de apertura, máxima seguridad en el cierre**

Contrariamente a lo que sucede con un cierrapuertas tradicional la tecnología a leva del cierrapuertas aéreo CISA D6200 permite alcanzar una gran eficiencia en la apertura. La fuerza inicial de apertura disminuye de forma instantánea permitiendo una fácil apertura de la puerta, incluso para ancianos y niños.

La serie CISA D6200 posee el certificado CE según la norma EN 1154 y es resistente al fuego en conformidad con la norma EN 1634-1, clasificación de resistencia al fuego 2 horas en puerta de madera



## CISA Serie D6200 – Con sistema a leva

Visualice el vídeo tutorial en el canal CISALocks de YouTube.



Cierrapuertas CISA D6200 con carcasa deslizando que oculta los tornillos de fijación y las válvulas de regulación.



### Características y ventajas

- A** La serie CISA D6200 utiliza un cuerpo en aluminio extruido.
- B** La especial tecnología a leva de este cierrapuertas, lo hace extremadamente eficiente, permitiendo lograr la máxima fiabilidad y fuerza en el cierre en puertas cortafuego con una extrema facilidad de apertura.
- C** Sistema de rodamiento que permite un caudal máximo, aumentando el rendimiento y durabilidad.
- D** El sistema de fuerza regulable permite a los instaladores ajustarla en función de las dimensiones y la posición de la puerta.
- E** Muelle en aleación de silicio y cromo para una mayor resistencia y fiabilidad.
- F** Fluido interno y válvulas con dispositivo termostático que permiten un perfecto funcionamiento del cierrapuertas entre  $-15^{\circ}\text{C}$  y  $+40^{\circ}\text{C}$  sin necesidad de ajustes por cambios climáticos.
- G** Carcasa deslizando y embellecedores en los extremos del brazo deslizando que ocultan los elementos principales de fijación y las válvulas de regulación.
- H** Brazo con guía deslizando que permite la máxima fluidez del ciclo de apertura y cierre de la puerta.  
  
Plantilla autoadhesiva "Accufit", de fácil utilización, para una instalación rápida y sencilla.
- 0** Consulte los pasos 0-3 en la página siguiente, para las posibles regulaciones, necesaria una llave hexagonal.
- 5** Dispositivo de retención mecánica disponible bajo pedido.

**Instalación rápida y sencilla**

Igual que en la serie D7200, la serie CISA D6200 incluye una plantilla autoadhesiva para posicionar con precisión el cierrapuertas durante la instalación.



**Regulaciones del cierrapuertas**

Regulación fuerza de cierre  
Regulación fuerza EN 2-4.

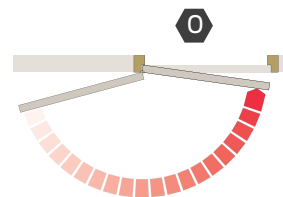

Regulación velocidad de cierre  
Regulable de 120° hasta 7°.

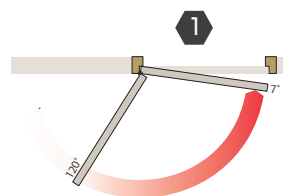

Regulación golpe final  
La velocidad de cierre puede ser regulada en el último tramo (0° - 7°) para compensar la presencia de juntas y picaportes.

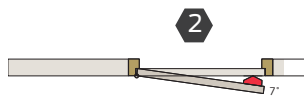

Regulación freno de apertura (backcheck)  
Previene de posibles daños en la puerta, en el herraje y en paredes adyacentes, debido a una excesiva fuerza de empuje en la apertura.

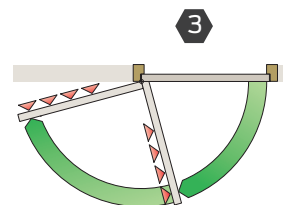

Regulación retención  
Es posible seleccionar un ángulo determinado para mantener la puerta abierta.

Retención mecánica - 80° - 120°

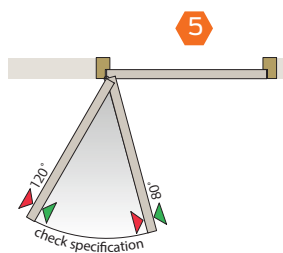

## CISA Serie D6200 - Tipologías de instalación

### CISA D6200

Puerta con apertura interna (tirar) / cierrapuertas instalado en la hoja

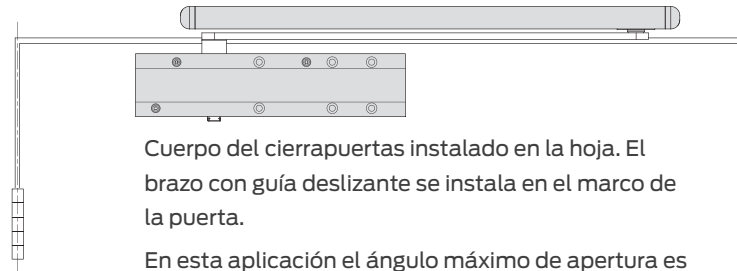
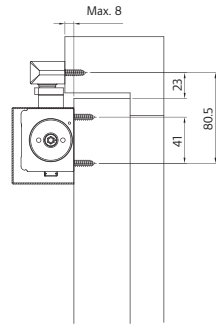

Cuerpo del cierrapuertas instalado en la hoja. El brazo con guía deslizante se instala en el marco de la puerta.

En esta aplicación el ángulo máximo de apertura es de 180°.

### CISA D6200

Puerta con apertura externa (empujar) / cierrapuertas instalado en el marco

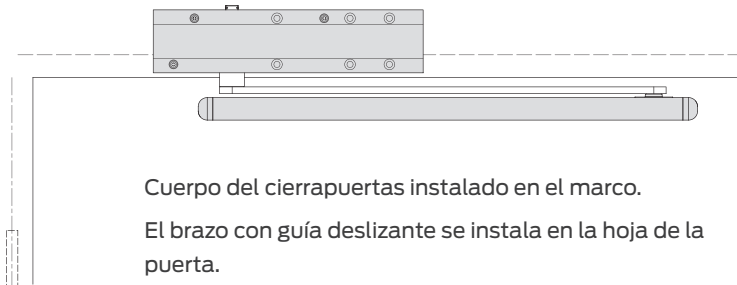
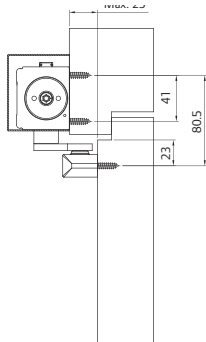

Cuerpo del cierrapuertas instalado en el marco.

El brazo con guía deslizante se instala en la hoja de la puerta.

En esta aplicación el ángulo máximo de apertura es de 120°.

### CISA D6210

Puerta con apertura externa (empujar) / cierrapuertas instalado en la hoja

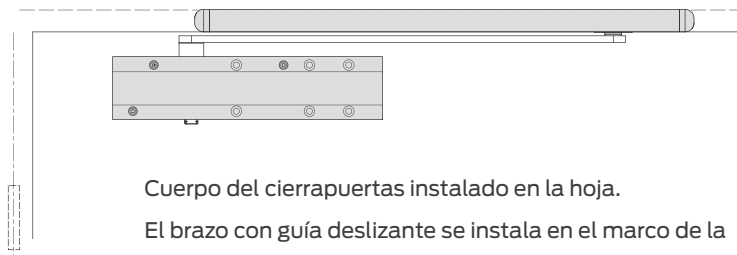
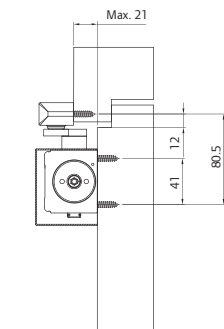

Cuerpo del cierrapuertas instalado en la hoja.

El brazo con guía deslizante se instala en el marco de la puerta.

En esta aplicación el ángulo máximo de apertura es de 120°.

### CISA D6210

Puerta con apertura interna (tirar) / Cierrapuertas instalado en el marco

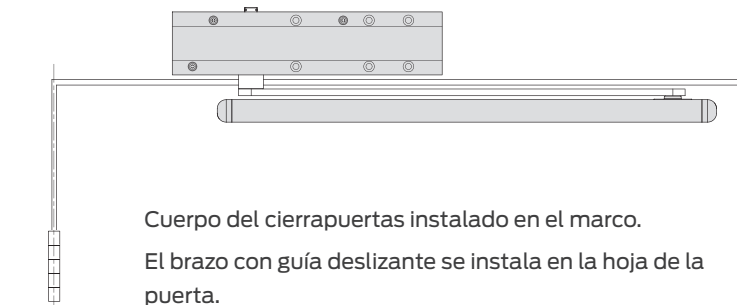
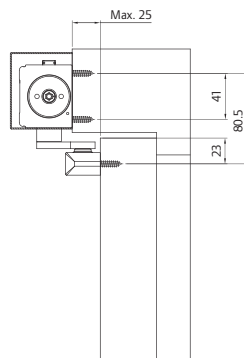

Cuerpo del cierrapuertas instalado en el marco.

El brazo con guía deslizante se instala en la hoja de la puerta.

En esta aplicación el ángulo máximo de apertura es de 180°.

Nota: El grado máximo de apertura puede variar dependiendo del espesor de la hoja y el tipo de bisagras utilizadas.

### Cierrapuertas con carcasa deslizante

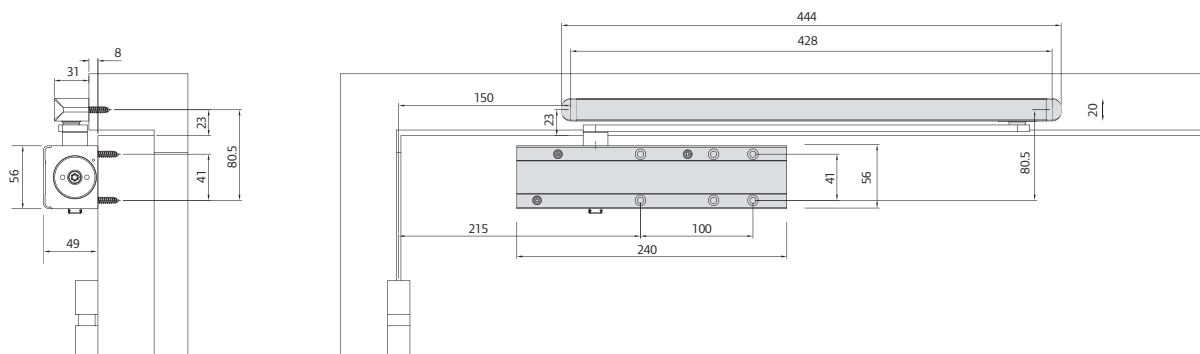

Todas las dimensiones están expresadas en mm.

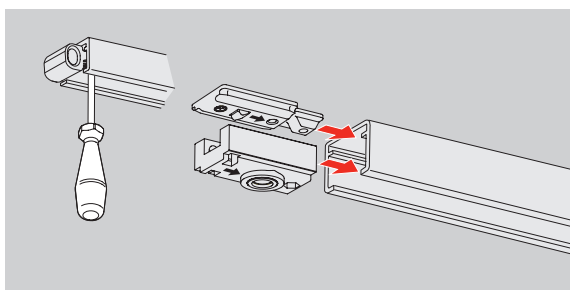

#### Retención mecánica

La función de retención se obtiene a través de la instalación de un accesorio opcional en el brazo del cierrapuertas, en sustitución de la pieza de unión estándar. Permite mantener la puerta en un ángulo preestablecido (regulación entre 80° y 120°, dependiendo del modelo del cierrapuertas y el tipo de instalación).

La función de retención puede ser fácilmente activada/desactivada y la fuerza necesaria para liberar la puerta puede ser ajustada en función del peso.

Kit retención: **1.07209.02.0**

La versión con retención mecánica NO es apta para instalación en puertas cortafuego.

#### Características técnicas

La serie CISA D6200 está certificada en conformidad con la norma EN 1154 (prestaciones) y en conformidad con la norma EN 1634 -1 (cortafuego).

- Fuerza regulable EN 2 - 4.
- Marcado CE.
- Sistema de fuerza regulable .
- Cuerpo en aluminio extruido con tecnología a leva.
- Carcasa deslizante.
- Plantilla de instalación autoadhesiva "Accufit" para una instalación rápida y precisa.
- Freno a la apertura (backcheck) regulable, de serie.
- Apertura a 180° .
- Retención mecánica disponible bajo pedido.
- Dos modelos diversos para todas las aplicaciones.



## CISA Serie D6200 – Características técnicas

La serie CISA D6200 está disponible en 2 modelos:

**Modelo estándar** - Cierrapuertas aéreo con brazo de guía deslizante conforme a la norma EN 1154, fuerza regulable 2-4. Esta tipología de cierrapuertas se instala en puertas derechas e izquierdas con apertura externa o interna y con el cierrapuertas fijado en la puerta o en el marco. (consultar página 15).

**Modelo con retención mecánica** - Cierrapuertas aéreo

con brazo de guía deslizante que incorpora un dispositivo de retención mecánica regulable. El ángulo de retención está comprendido entre 80° y 120° y permite abrir la puerta de forma manual desde la posición de retención con fuerza entre 2 y 4.

Es necesario el kit de retención: 1.07209.02.0

La versión con retención mecánica NO es apta para instalación en puertas cortafuego.

Características	Referencia	
	1.D6200	1.D6210
Fuerza EN	dimensiones máximas de la puerta [anchura - peso]	
1	750mm - 20kg	
2	■	■
3	■	■
4	■	■
5	1250mm - 100kg	
6	1400mm - 120kg	
Puerta apertura interna (tirar), posición normal / Puerta apertura externa (empujar) / posición invertida	■	
Puerta apertura externa (empujar), posición normal / Puerta apertura interna (tirar) / posición invertida		■
Fuerza de cierre regulable EN	2 - 4	2 - 4
Plantilla autoadhesiva "Accufit"	■	■
Ángulo máximo de apertura*	180° (*)	180° (*)
Regulación independiente de la velocidad de cierre y del golpe final	■	■
Freno de apertura (backcheck) regulable	■	■
Retardo en el cierre regulable		
Válvula termostática interna para compensación de temperatura	■	■
Retención mecánica	□	□
Acabado brazo, carcasa deslizante	■	■
Dimensiones (con plantilla L x P x H mm)	240 x 56 x 49	240 x 56 x 49
Brazo deslizante	444 x 20	444 x 20
<b>Clasificación CE</b>	4 8 2-4 1 1 3	

■ Estándar

□ Bajo pedido

\* En aplicaciones de cierrapuertas instalados sobre el marco el ángulo máx. de apertura es de 120°.

La serie CISA D6200 está disponible en diversos acabados.

(\*) Consultar tipologías de instalación



Negro  
RAL 9005  
Acab. 44



Champagne  
-  
Acab. 87



Aluminio  
RAL 9006  
Acab. 97



Blanco  
RAL 9010  
Acab. 45



Marrón oscuro  
RAL 7043  
Acab. 88

Declaración de Prestaciones disponible en el sitio:

[www.cisa.com](http://www.cisa.com)

# Serie CISA D8200 cierrapuertas aéreo versión oculta, con accionamiento a leva



## Versátil y elegante

El cierrapuertas oculto serie CISA D8200 con brazo de guía deslizante y accionamiento a leva ofrece un funcionamiento preciso. El cuerpo del cierrapuertas se instala en el interior de la parte superior de la puerta y el brazo en el interior del marco superior. La serie CISA D8200 ofrece una excepcional resistencia a las tensiones y una excelente solución estética, siendo completamente invisible con la puerta cerrada. Apto para puertas a partir de 44 mm de grosor (disponible ensayo cortafuego CE en puerta de 54 mm. de grosor).

Garantiza la máxima facilidad de uso reduciendo la resistencia a la apertura de la puerta. La serie CISA D8200 representa la solución ideal para satisfacer las necesidades de protección contra el fuego al mismo tiempo que garantiza la facilidad de uso y la accesibilidad.

La serie CISA D8200 está certificada CE según la norma EN 1154 y es resistente al fuego en conformidad con la norma EN 1634 – 1, clasificación de resistencia al fuego 1 hora en puerta de madera en combinación con el kit intumescente ref. **1.07209.21.0.**



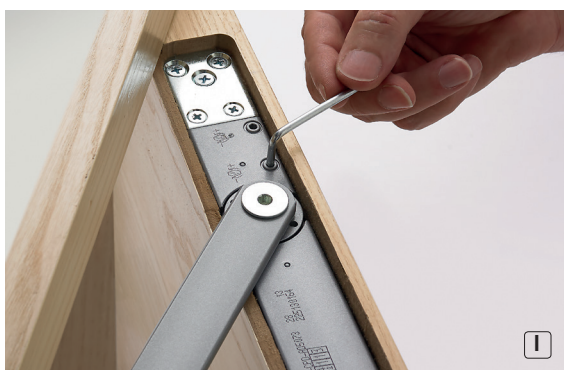
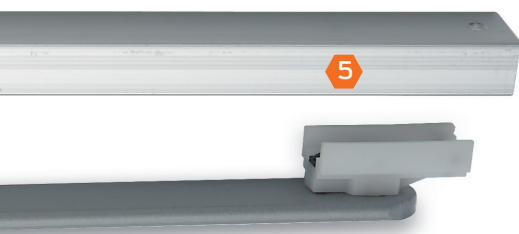

### Características y ventajas

- A** El cierrapuertas CISA D8200 posee un cuerpo monobloque en aluminio extruido, que requiere un mínimo espacio de instalación en la puerta y el marco.
- B** La especial tecnología a leva de este cierrapuertas, lo hace extremadamente eficiente, permitiendo lograr la máxima fiabilidad y fuerza en el cierre en puertas cortafuego con una extrema facilidad de apertura.
- C** Sistema de rodamiento que permite un caudal máximo, aumentando el rendimiento y la durabilidad.
- D** El sistema de fuerza regulable permite a los instaladores ajustarla en función de las dimensiones y la posición de la puerta.
- E** Muelle en aleación de silicio y cromo para una mayor resistencia y fiabilidad.
- F** Fluido interno y válvulas con dispositivo termostático que permiten un perfecto funcionamiento del cierrapuertas entre  $-15^{\circ}\text{C}$  y  $+40^{\circ}\text{C}$  sin necesidad de ajustes por cambios climáticos.
- G** Guía deslizante en aluminio de 23 mm.
- H** Brazo en acero con guía de deslizamiento en aluminio.
- I** Particularmente indicado para la preinstalación en fábrica en puerta y marco.  
El cierrapuertas CISA serie D8200 se suministra en un único embalaje.  
La reversibilidad del cierrapuertas lo hace adecuado para todo tipo de aplicaciones y posee un ángulo máximo de apertura de  $120^{\circ}$ .
- O** Consulte los pasos 0-2 en la página siguiente, para las posibles regulaciones, necesaria una llave hexagonal.
- 4** El kit de amortiguación está disponible bajo pedido (ref: 1.07209.01.0) se utiliza para impedir que la puerta golpee contra paredes adyacentes (nota: no se trata de una función de freno a la apertura).
- 5** El dispositivo de retención mecánica, disponible bajo pedido, se instala en el interior de la guía.

### Instalación

Para que un cierrapuertas aéreo funcione correctamente, es necesario que la instalación se realice de forma correcta. Esto permitirá obtener las mejores prestaciones y garantía ofreciendo una mayor durabilidad del cierrapuertas.

El cierrapuertas oculto serie CISA D8200 ofrece ventajas en la preinstalación en fábrica de la puerta. Esto minimiza la cantidad de material extraído de la puerta con las consiguientes ventajas en caso de puertas cortafuego.



### Kit intumescente (1.07209.21.0)

Cuando instalamos un cierrapuertas oculto en la parte interna de la estructura de una puerta cortafuego, se extrae una gran cantidad de material cortafuego. El Kit intumescente proporciona las prestaciones adicionales que son necesarias para proteger la puerta de daños en su integridad en caso de incendio.

Cuando se instala este tipo de cierrapuertas es importante que el certificado de ensayo cortafuego corresponda con la aplicación de la puerta a la que va destinada.

La serie CISA D8200 está disponible en diversos acabados.



Champagne  
-  
Acab. 87



Aluminio  
RAL 9006  
Acab. 97

### Regulaciones del cierrapuertas

Regulación fuerza de cierre  
Fuerza EN regulable 2-4

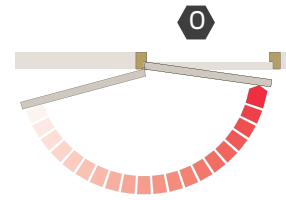

Regulación velocidad de cierre  
Regulable de 120° a 7°.

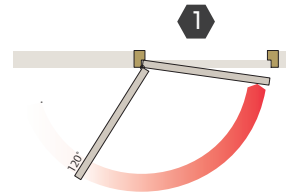

### Regulación golpe final

La velocidad de cierre puede ser regulada hasta el último tramo (0° - 7°) para compensar la presencia de juntas y picaportes.

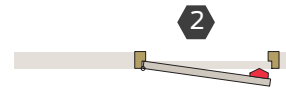

### Regulación retención

Es posible seleccionar un ángulo determinado para mantener la puerta abierta (ver más abajo).

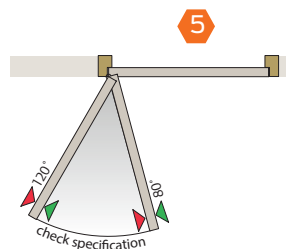

### Retención mecánica

La función de retención se obtiene a través de la instalación de un accesorio opcional en el brazo del cierrapuertas, en sustitución de la pieza de unión estándar. Permite mantener la puerta en un ángulo preestablecido (regulación entre 80° y 120°, dependiendo del tipo de instalación).

La función de retención puede ser fácilmente activada/desactivada.

Kit retención: **1.07209.00.0**

La versión con retención mecánica NO es apta para instalación en puertas cortafuego.

**CISA Serie D8200 – Tipologías de instalación**

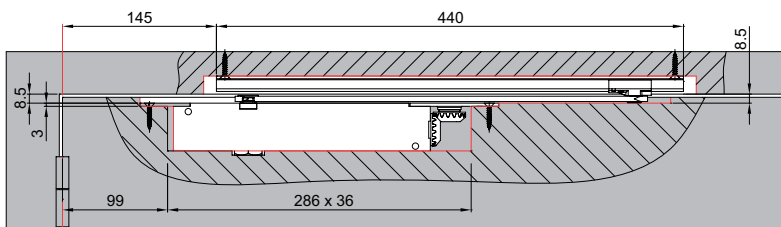
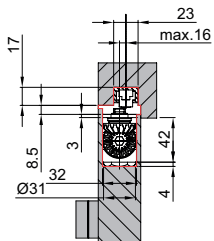

**Cierrapuertas instalado en la hoja**

Cuerpo del cierrapuertas instalado en la parte superior de la hoja y la guía deslizante en el marco superior.

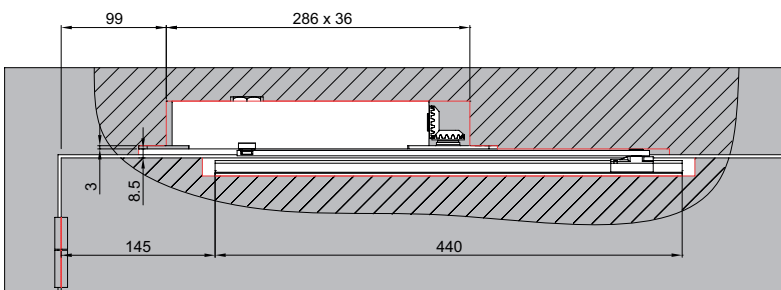
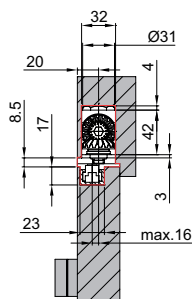
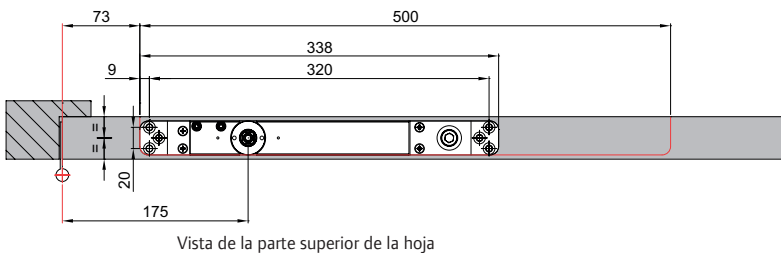
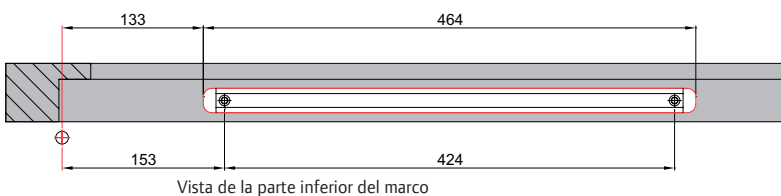
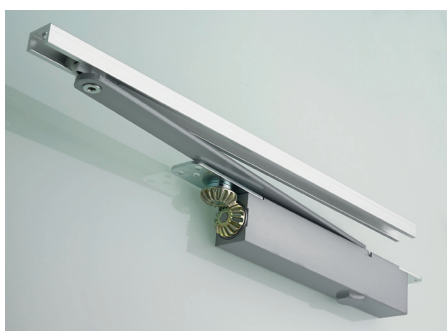

**Cierrapuertas instalado en el marco**

Cuerpo del cierrapuertas instalado en el marco superior y la guía deslizante en la parte superior de la hoja.

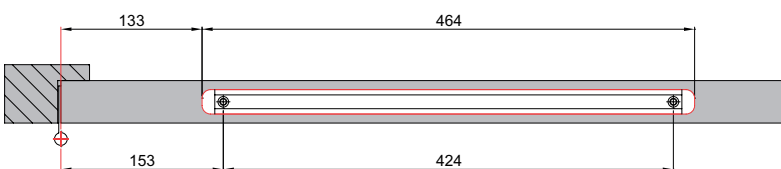
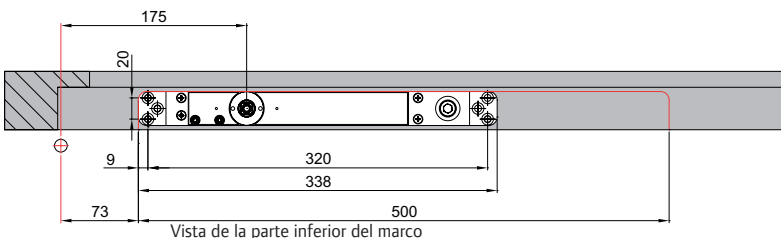

## CISA Serie D8200 – Características técnicas

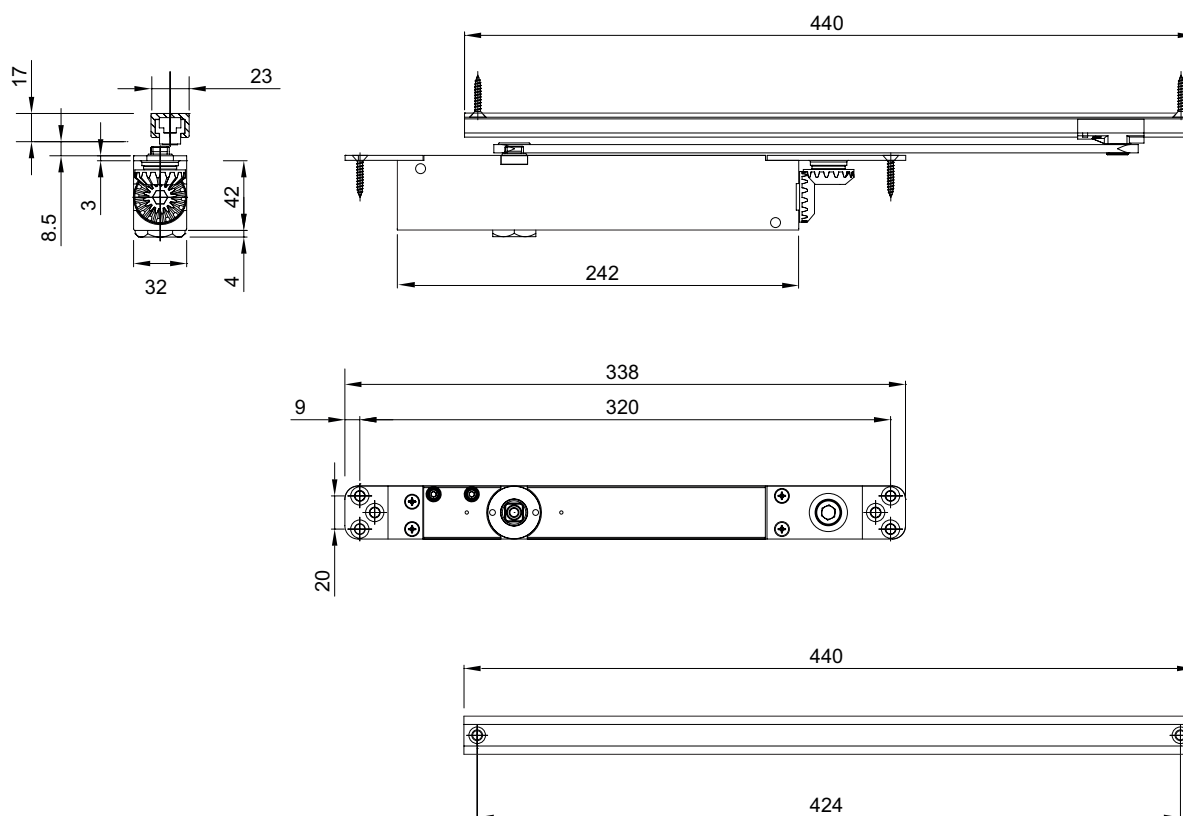

Todas las dimensiones están expresadas en mm.

### Características técnicas

La serie CISA D8200 está certificada CE según la norma EN 1154 (prestaciones) y en conformidad con la norma EN 1634-1 (cortafuego).

- Cierrapuertas oculto en conformidad con la norma EN 1154.
- Fuerza regulable EN 2 - 4.
- Marcado CE.
- Cuerpo en aluminio extruido con tecnología a leva.
- Sistema de fuerza regulable.
- Velocidad de cierre y golpe final regulables.
- Kit amortiguación disponible bajo pedido (**ref: 1.07209.01.0**).
- Guía deslizante en aluminio.

Declaración de Prestaciones disponible en el sitio:

[www.cisa.com](http://www.cisa.com)

Características		Referencia
Fuerza EN	Dimensiones máximas de la puerta [anchura - peso]	<b>1.D8200</b>
<b>1</b>	750mm - 20kg	
<b>2</b>	850mm - 40kg	■
<b>3</b>	950mm - 60kg	■
<b>4</b>	1100mm - 80kg	■
<b>5</b>	1250mm - 100kg	
<b>6</b>	1400mm - 120kg	
Marcado CE		■
Fuerza de cierre regulable EN		2 - 4
Espesor mínimo puerta		44 mm
Ángulo máximo de apertura		120°
Regulación de la velocidad de cierre y golpe final independientes		■
Freno de apertura (backcheck) regulable		
Válvula termostática interna para compensación de temperatura		■
Amortiguación		□
Retención		□
Acabado brazo		Plata
Dimensiones (L x P x H mm)		242 x 42 x 32
Guía deslizante		440 x 17
<b>Certificación CE</b>		<b>3 8 2-4 1 1 3</b>

- Estándar
- Bajo pedido

### Accesibilidad para todos

La facilidad de acceso aun edificio es un requisito muy importante en muchos entornos. Para muchos usuarios una puerta cortafuego con cierre automático puede ser una barrera o en cualquier caso un obstáculo que es necesario superar para acceder al edificio. Muchos países están introduciendo leyes o reglamentos en la industria de la construcción, para asegurarse, de que el propietario incorpore sistemas para evitar esta situación. Los cierrapuertas CISA con tecnología a leva son una solución a esta necesidad, mejorando la experiencia del usuario.



### Mantenimiento

El cierrapuertas es un dispositivo fundamental para la seguridad de un edificio y de sus ocupantes. El correcto funcionamiento de una puerta por lo tanto debe ser controlado regularmente, para verificar el estado de desgaste, roturas o daños.

- Utilizar solo productos de limpieza no agresivos y no abrasivos.
- Verificar que todos los tornillos se encuentran en estado optimo, sin signos de desgaste.
- Controlar el correcto funcionamiento de la puerta, la unión con el marco y el ajuste del picaporte, comprobando que la puerta se mantiene completamente cerrada.
- Realizar todos los ajustes necesarios de la fuerza, velocidad de cierre y golpe final.
- Lubricar todas las partes móviles en el exterior del brazo y la unión entre el cuerpo y el brazo.
- Verificar que el cierrapuertas esté libre de suciedad o sustancias extrañas.

## Acerca de Allegion™

Allegion (NYSE: ALLE) es un pionero mundial en acceso ininterrumpido, con marcas líderes como CISA®, Interflex®, LCN®, Schlage®, SimonsVoss® y Von Duprin®. Además de centrarse en la protección asociada a puertas y áreas adyacentes, Allegion asegura personas y activos con una amplia gama de soluciones para hogar, empresas, escuelas y otras instituciones. Allegion tuvo \$2,7 mil millones en ingresos en 2020 y sus productos de seguridad se venden en todo el mundo.

Para obtener más información, visite [allegion.com](https://allegion.com)



CISA Cerraduras, S.A.  
Pol. Ind. La Charluca, C/ F  
50300 Calatayud, Zaragoza, Spain



Tel. +34 976 889 230



Atención al cliente  
Tel. +34 911 988 630



[cisa.com](https://www.cisa.com)  
[cispain@allegion.com](mailto:cispain@allegion.com)

